

# SlingGuard™ lyftbygel



## Bruksanvisning

SlingGuard™ 450 Art.nr 3308020

SlingGuard™ 450 med snabbkoppling Multi Art.nr 3308520

SlingGuard™ 670 Twin Art.nr 3308040

SlingGuard™ 670 Twin med snabbkoppling Multi Art.nr 3308540

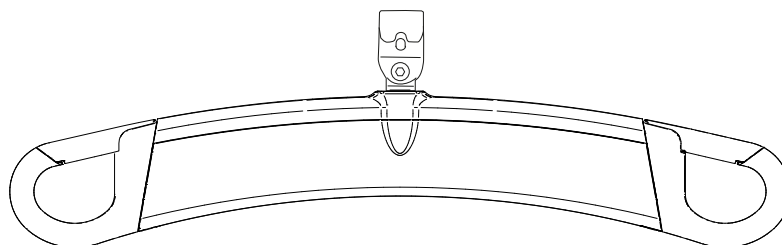

SlingGuard™ 450 Lyftbygel

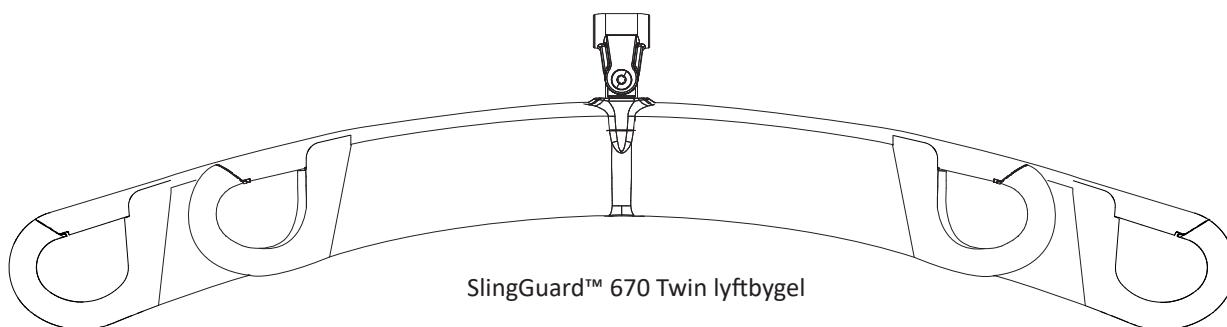













SlingGuard™ 670 Twin lyftbygel

# Innehållsförteckning

<b>Symbolbeskrivning</b> .....	3
<b>Produktbeskrivning</b> .....	4
Användning .....	4
<b>Säkerhetsföreskrifter</b> .....	5
SlingGuard™ 450 lyftbygel – Fäst selens upphängningsöglor i lyftbygelns krokar. ....	6
SlingGuard™ 670 Twin lyftbygel – Fäst selens upphängningsöglor i lyftbygelns krokar. ....	7
<b>Montering</b> .....	8
Fast montering av SlingGuard™ lyftbygel till lyft .....	8
Montering av SlingGuard™ lyftbygel med snabbkoppling Multi .....	9
<b>Mått</b> .....	9
SlingGuard™ 450 lyftbyglar:.....	9
SlingGuard™ 670 Twin lyftbygel .....	9
<b>Rengöring och desinfektion</b> .....	10
Utrustning .....	10
Rengöringsinstruktioner .....	10
Desinfektionsinstruktioner .....	10
Tillämpning av rengörings- och desinfektionsmedel på LikoGuard™ taklyft .....	11
<b>Tillsyn och skötsel</b> .....	12
Service .....	12
Förväntad livslängd.....	12
Återvinningsinstruktioner .....	12
Produktändringar .....	12
Design and Quality by Liko in Sweden .....	12
Meddelande till användare och brukare i EU .....	12

## Symbolbeskrivning

Dessa symboler finns i det här dokumentet och/eller på produkten.

Symbol	Beskrivning
	Varning! Den här situationen kräver extra försiktighet och uppmärksamhet.
	CE-märkning
	Juridisk tillverkare.
	Läs bruksanvisningen före användning.
	Tillverkningsdatum.
<b>Viktigt!</b>	Om anvisningen inte följs kan produkten skadas.
	<b>Varning!</b> Läs bruksanvisningen.
	Läs bruksanvisningen före användning.
	Produktidentifikation.
	Serienummer.
	Medicinteknisk produkt.
	Återvinningsbar.
 (01) 0100887761997127 (11) ÅÅMMDD (21) 012345678910	GS1-datamatrixstreckkod som kan innehålla följande information. (01) GTIN-artikelnnummer (11) Produktionsdatum (21) Serienummer

## Produktbeskrivning

SlingGuard™ lyftbyglar finns i två versioner av infästning till lyft. Fast montering eller montering med snabbkoppling Multi. SlingGuard™ lyftbyglar har urkrokningskydd för att skydda mot ofrivillig urkrokning av lyftselens bandöglor.

CE Medicinteknisk produkt klass I

**Maxlast:** 363 kg

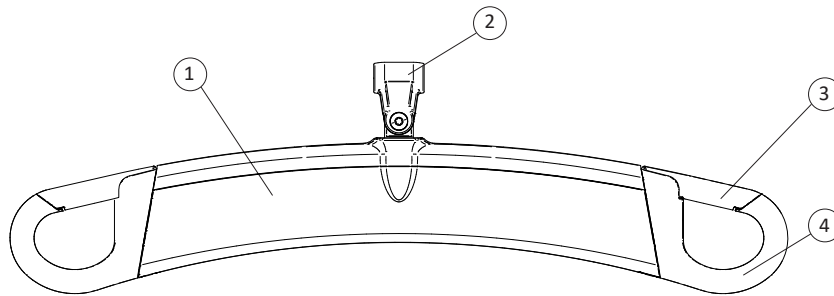

1. SlingGuard™ 450 Lyftbygel
2. Infästningspunkt till lyft
3. Urkrokningskydd
4. Lyftbygelkrok

## Säkerhetsinformation

Ett Liko™ lyftsystem är en kombination av produkter. Varje produkt har sin egen märkning för maximal belastning. Det är alltid den produkt i systemet med den lägsta angivna maxlasten som representerar hela lyftsystemets totala maxlast.

Lyftsystemet kan innehålla följande produkter: takskenor, en lyftmotor, en lyftbygel, en lyftsele eller andra rekommenderade tillbehör. Identifiera maxlasten för hela lyftsystemet genom att läsa av maxlasten för varje produkt i systemet. Kontakta en representant för Hill-Rom för stöd och råd.



Den totala maxlasten för ett lyftsystem bestäms alltid av den produkt i systemet som har den lägsta angivna maxlasten.



Läs och förstå hela bruksanvisningen innan produkten används.  
Att använda produkten utan att förstå hela innehållet är förenat med risk.

### Avsedd användning

En SlingGuard™ lyftbygel används som hjälp för att utföra lyft, men kommer inte i kontakt med brukaren och därför går vi inte in på olika brukartillstånd i denna bruksanvisning. Omgivande (funktionell) miljö: Temp. +5 °C till +40 °C, relativ luftfuktighet 15 % till 93 % icke-kondenserad. Barometriskt tryckområde av 70 kPa till 106 kPa.

Kontakta en representant för Hill-Rom om du har frågor om produkten.

För vägledning och stöd i att välja rätt lyftsele, besök [www.hillrom.com](http://www.hillrom.com) eller kontakta en representant för Hill-Rom.

Obs! Läs alltid bruksanvisningen som medföljer Likos olika lyftselemodeller för korrekt och säker användning av lyftselen.



Studera därför noga bruksanvisningen för såväl lyft som lyfttillbehör. Lyft och förflyttning av en person medför alltid en viss risk. Det är viktigt att helt och fullt förstå innehållet i bruksanvisningen. Utrustningen får endast användas av utbildad personal. Kontakta en representant för Hill-Rom vid eventuella oklarheter eller frågor.



Lyftbygeln får under inga omständigheter modifieras. Kontakta Hill-Rom om du har frågor.



Lyftselens lyftöglor skall kopplas till lyftbygelns krokar så att lyftbygelns urkrökningsskydd säkert skyddar mot ofrivillig urkrökning av lyftöglorna.



Före lyft se alltid till att lyftselens lyftöglor är korrekt kopplade på lyftbygelns krokar när lyftselens band är utsträckta, men innan brukaren lyfts upp från underlaget.



Applicera lyfttillbehör korrekt så att lyftbygelns hänger i jämnhöjd och samtliga upphängningskrokar belastas jämnt vid lyftet!

### SlingGuard™ 450 lyftbygel – Fäst selens upphängningsöglor i lyftbygelns krokar.

**Obs!** För korrekt och säker användning, läs alltid först bruksanvisningen för den sele som används.

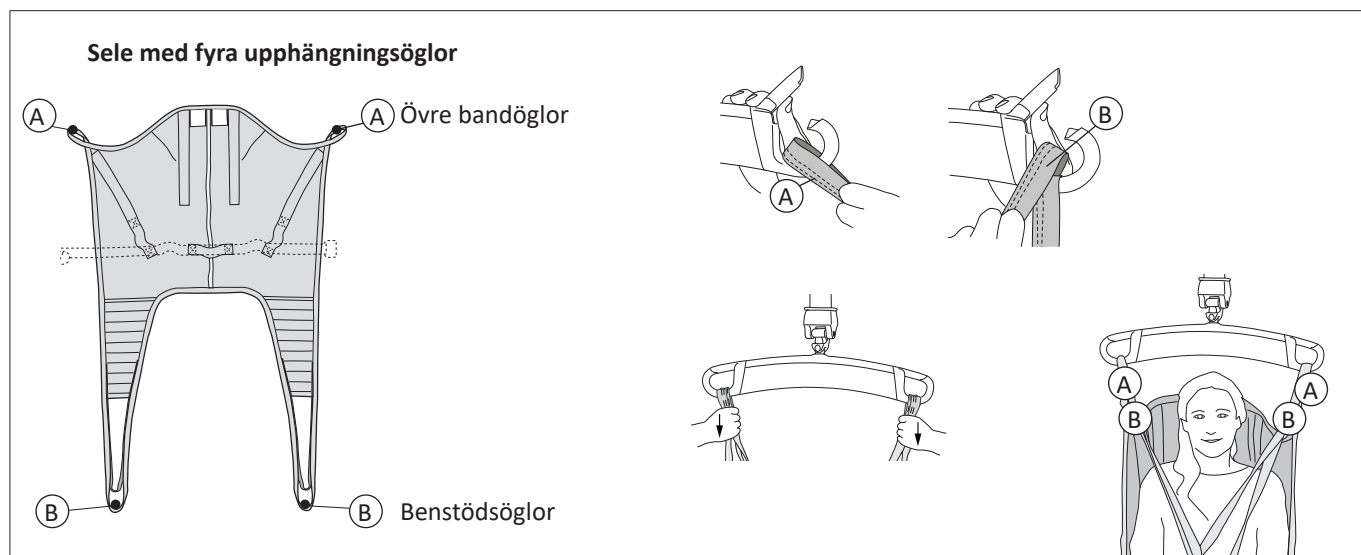

### FEL!

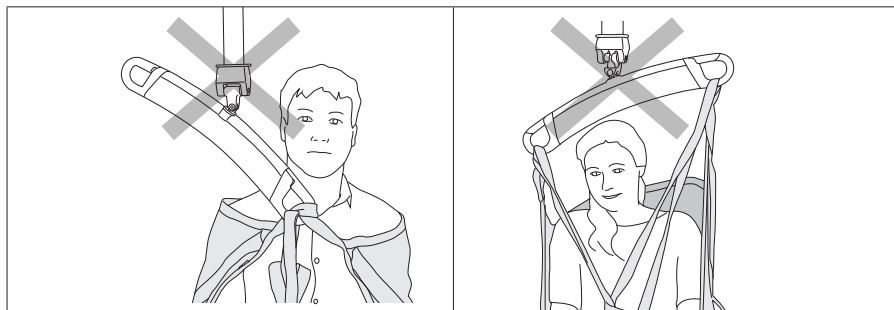

SlingGuard™ 670 Twin lyftbygel



**SlingGuard™ 670 Twin lyftbygel – Fäst selens upphängningsöglor i lyftbygelns krokar.**

**Obs!** För korrekt och säker användning, läs alltid först bruksanvisningen för den sele som används.

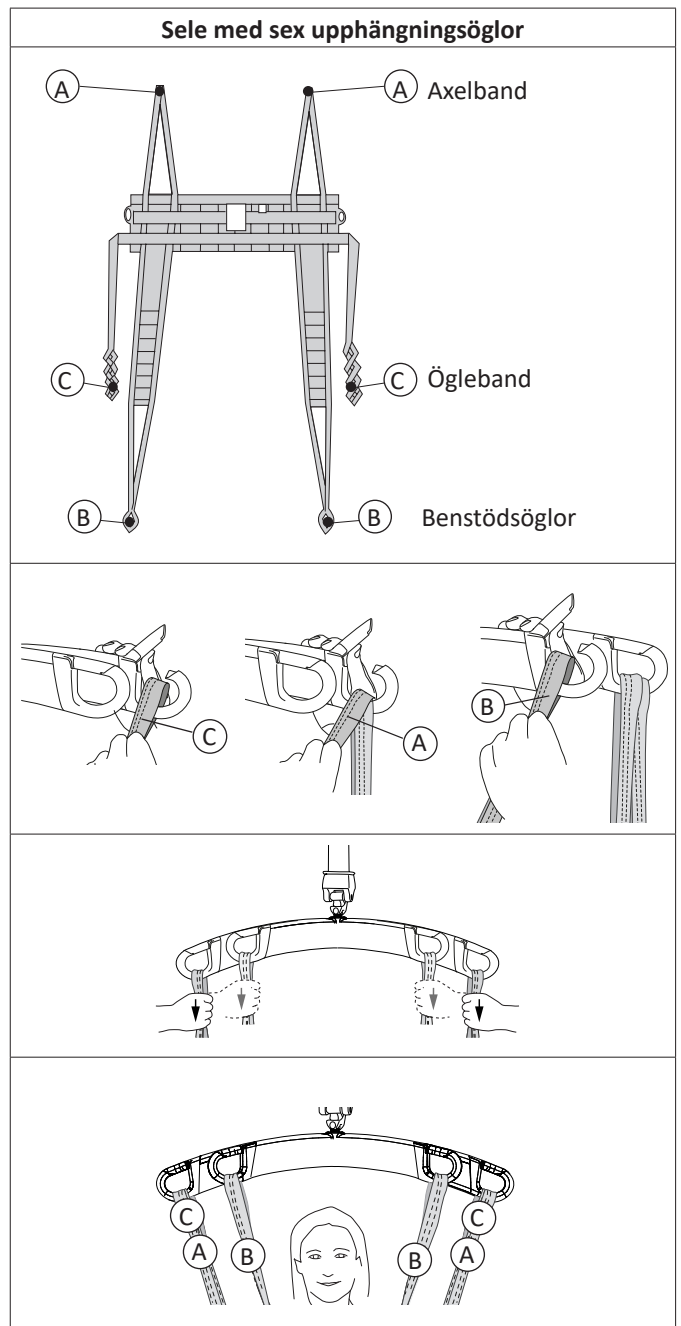
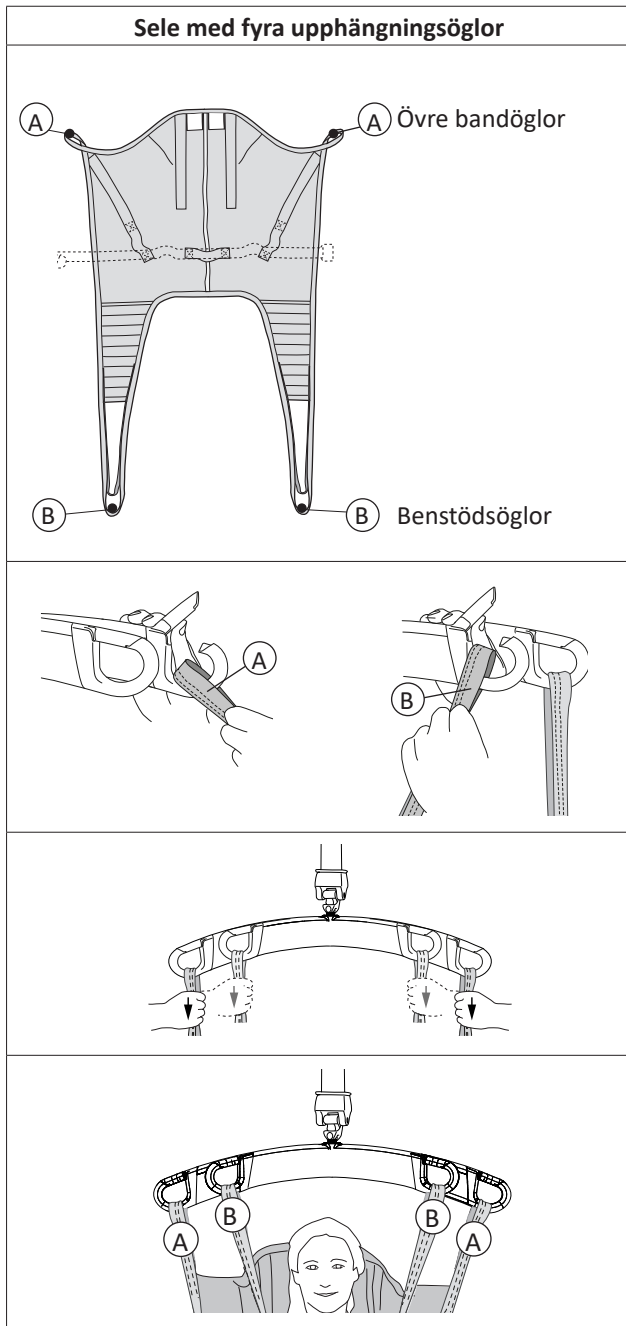

**FEL!**

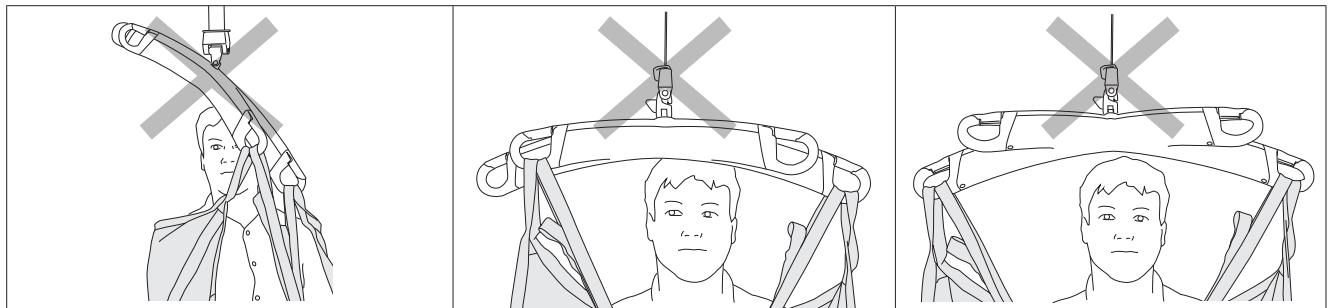

## Montering

### Fast montering av SlingGuard™ lyftbygel till lyft

Passar: LikoGuard™ L Taklyft Art.nr 3301030  
LikoGuard™ XL Taklyft Art.nr 3301040

Ska monteras av personal som har auktoriserats av Hill-Rom!

Verktyg:

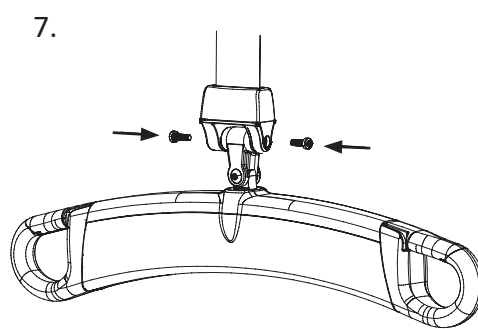
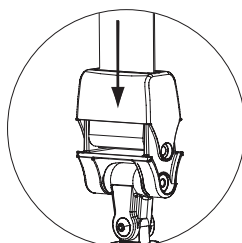
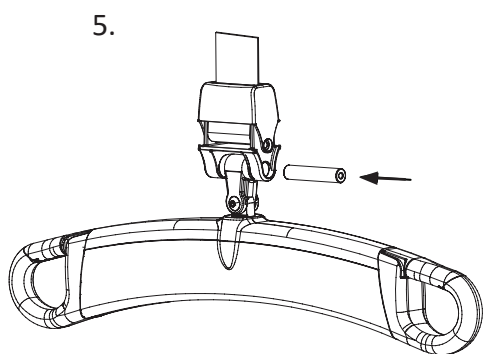
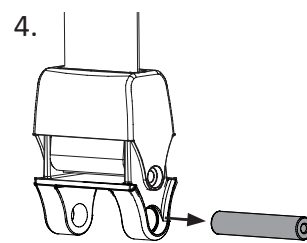
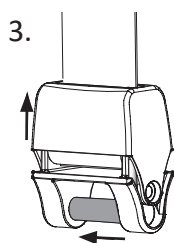
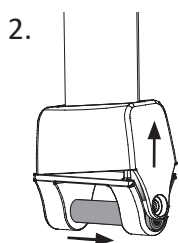
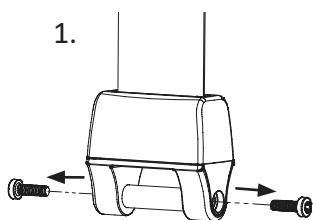
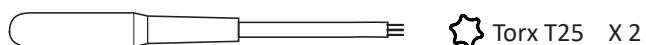
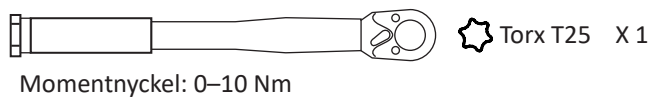

Vridmoment:  $1,25 \pm 0,25$  Nm



Säkerhetskritisk montering!

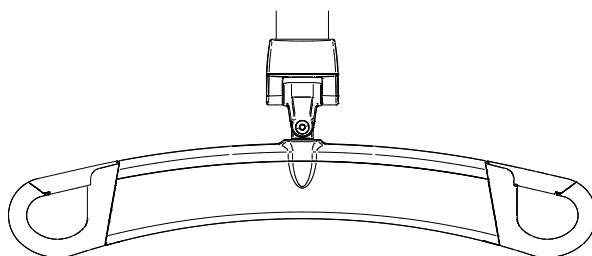



## Montering av SlingGuard™ lyftbygel med snabbkoppling Multi

Passar: LikoGuard™ L Taklyft

Art.nr 3301030

LikoGuard™ XL Taklyft

Art.nr 3301040



Kontrollera alltid att snabbkopplingen är korrekt kopplad till lyftbandets fäste.

Öppna snabbkoppling Multi med den gröna knappen enligt fig.a. Fäst snabbkoppling Multi till Multi-Link på lyftbandet och släpp knappen. Snabbkoppling Multi är nu fäst vid Multi-Link enligt fig. b.

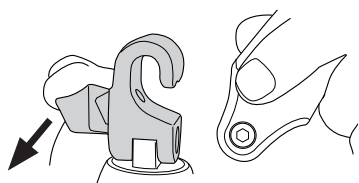

Fig. a

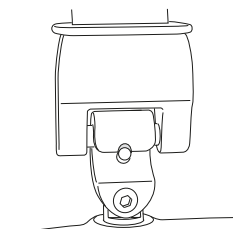
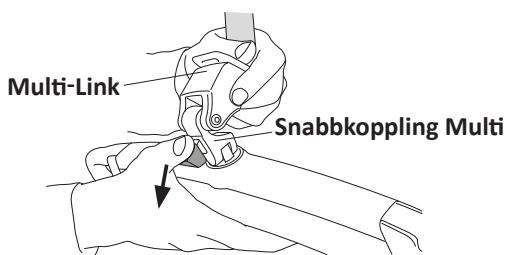
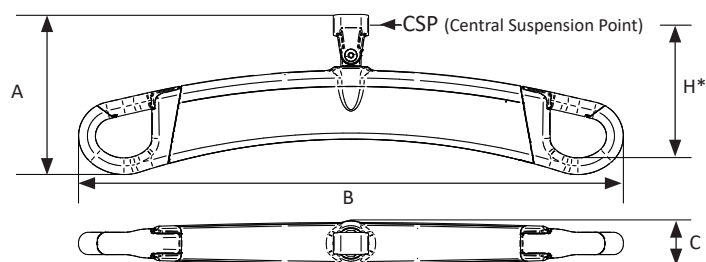

Fig. b

## Mått

### SlingGuard™ 450 lyftbyglar:

Art.nr 3308020 (med fast montering)



Mått i mm.

modell	A	B	C	H*
450	160	540	47	133

Vikt: Ca 1,8 kg

\* Inbyggnadsmått: avståndet mellan lyftbygelkrokens infästningspunkt (för lyftsele etc.) till lyftbygelns centrala infästningspunkt (CSP) till lyft.

### SlingGuard™ 670 Twin lyftbygel

Art.nr 3308040 (med fast montering)

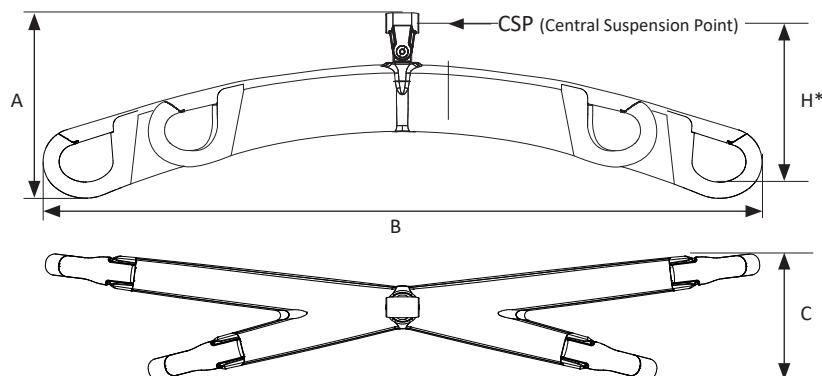

Mått i mm.

A	B	C	H*
200	757	133	171

Vikt: Ca 4,2 kg

\* Inbyggnadsmått: avståndet mellan lyftbygelkrokens infästningspunkt (för lyftsele etc.) till lyftbygelns centrala infästningspunkt (CSP) till lyft.

# Rengöring och desinfektion



Rengöring och desinfektion skall alltid utföras enligt rekommenderade instruktioner.

Alla delar måste hållas rena för att undvika infektionsrisk. Nödvändiga försiktighetsåtgärder måste vidtas för att avlägsna alla synliga fläckar och all smuts. Den rengörings- och desinfektionsmetod som beskrivs gäller specifikt för lyften och samtliga tillbehör. Den har utformats för att spara tid och bidra till att effektivt bekämpa vårdrelaterade infektioner.

## Utrustning

- Skyddsutrustning (såsom gummihandskar, skyddsglasögon, förkläde, munskydd/skyddsmask och skoskydd) enligt riktlinjer och rutiner i er verksamhet och tillverkarens instruktioner.
- Rena hinkar
- Torkdukar
- Mjuk borste
- Varmt vatten
- Se kapitlet "Tillämpning av rengörings- och desinfektionsmedel på LikoGuard™ taklyft" för val av lämpliga rengörings- och desinfektionsmedel.

## Rengöringsinstruktioner

1. Om lyftbygel är utrustad med snabbkoppling Multi, ta bort lyftbygel genom att koppla loss snabbkoppling Multi från lyftens Multi-Link-anslutning enligt "Montering av SlingGuard™ lyftbygel med snabbkoppling Multi".
2. Rengör lyftbygel med en trasa fuktad med varmt vatten och ett neutralt rengöringsmedel godkänt av din arbetsplats. En mjuk borste kan användas för att ta bort fläckar och beständig smuts.
3. Torka av hela lyftbygel med en trasa fuktad med rent vatten med början uppifrån och ned. Trasan ska inte vara så fuktig att det droppar från den.

**VIKTIGT!** Lyftbandet eller nödstoppssnöret får inte utsättas för följande medel: CSI, Oxivir Tb, Dispatch, Chlor-Clean, Dimozon Pur eller motsvarande.

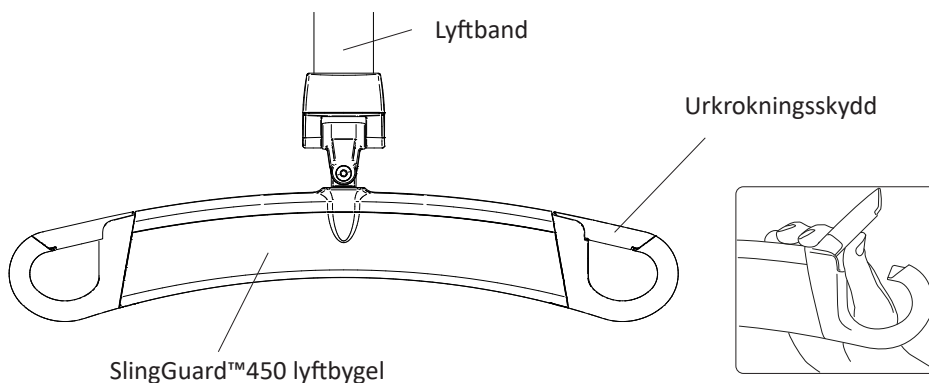

## Desinfektionsinstruktioner

1. Information om användning av lämpliga desinfektionsmedel finns i kapitlet "Tillämpning av rengörings- och desinfektionsmedel på LikoGuard™ taklyft".
2. Använd desinfektionsmedel enligt tillverkarens instruktioner och upprepa arbetssteget enligt "Rengöringsinstruktioner".
3. Avlägsna spår av desinfektionsmedel efter desinficeringen. Torka av hela lyften med en trasa fuktad med rent vatten med början uppifrån och ned. Trasan ska inte vara så fuktig att det droppar från den.

Användning av rengörings- och desinfektionsmedel på LikoGuard™ taklyft

Kemisk klass	Aktiv ingrediens	pH	Rengöringsmedel/ desinfektionsmedel *)	Tillverkare *)	Får inte användas på följande delar:
Quaternary ammonium chloride	Didecyl dimethyl ammonium chloride = 8,704 % Alkyl dimethyl benzyl ammonium chloride = 8,19 %	9,0–10,0 vid användning	Virex II (256) (eller motsvarande)	Johnson/Diversey	
Quaternary ammonium chloride	Alkyl dimethyl benzyl ammonium chloride = 13,238 % Alkyl dimethyl ethylbenzyl ammonium chloride = 13,238 %	9,5 vid användning	HB Quat 25L (eller motsvarande)	3M	
Accelerated Hydrogen Peroxide	Väteperoxid 0,1–1,5 % Bensylalkohol: 1–5 % Väteperoxid 0,1–1,5 % Bensylalkohol: 1–5 %	3	Oxivir Tb (eller motsvarande)	Johnson/Diversey	<b>Lyftband (LikoGuard™) Nödstoppsnöre (LikoGuard™)</b>
Phenolic	Ortho-Phenylphenol = 3,40 % Ortho-Benzyl-para-Chlorophenol = 3,03	3,1 +/- 0,4 vid användning	Wexcide (eller motsvarande)	Wexford Labs	
Bleach	Sodium hypochlorite	12,2	Dispatch (eller motsvarande)	Caltech	<b>Lyftband (LikoGuard™) Nödstoppsnöre (LikoGuard™)</b>
Alcohol	Isopropyl alcohol = 70 %	5,0–7,0	Viraguard (eller motsvarande)	Veridien	
Quaternary ammonium	n-Alkyl dimethyl benzyl ammonium chlorides = 0,105 % n-Alkyl dimethyl ethylbenzyl ammonium chlorides = 0,105 %	11,5–12,5	CSI (eller motsvarande)	Central Solutions Inc.	<b>Lyftband (LikoGuard™) Nödstoppsnöre (LikoGuard™)</b>
Benzyl-C12-18-alkyldimethylammonium, chlorides	Benzyl-C12-18-alkyldimethylammonium, chlorides (22 %) 2-Phenoxyethanol (20 %) Tridecylpolyethylenglycoether (15 %) Propan-2-ol (8 %)	ca 8,6 vid användning	Terralin Protect (eller motsvarande)	Shulke	
Organic peroxide (type E, solid)	Magnesium monoperoxyphthalate hexahydrate (50-100 %) Anionic surfactant (5–10 %) Nonionic surfactant (1–5 %)	5,3 vid användning	Dismozon Pur (eller motsvarande)	Bode	<b>Lyftband (LikoGuard™) Nödstoppsnöre (LikoGuard™)</b>
Ethanol	Hydrogen peroxide (2,5–10 %) Lauryldimethylamine oxid (0–2,5 %) Ethanol (2,5–10 %)	7	Anioxy-Spray WS (eller motsvarande)	Anios	
Trosclosene sodium	Adipic acid 10–30 % Amorphous silica < 1 % Sodium Toluene sulphionate 5–10 % Trosclosene sodium 10–30 %	4–6 vid användning	Chlor-Clean (eller motsvarande)	Guest Medical Ltd	<b>Lyftband (LikoGuard™) Nödstoppsnöre (LikoGuard™)</b>

\*) eller motsvarande

# Tillsyn och skötsel

För säkerställa problemfri användning bör vissa detaljer kontrolleras varje dag innan lyftbygel används:

- Kontrollera att skruvar och låsmuttrar på lyftbygelns och lyftbandets infästningar är åtdragna
- Kontrollera urkrokningskyddens funktion och att urkrokningskydden är intakta. Saknade eller skadade urkrokningskydd måste alltid ersättas med nya.
- Vid användning av snabbkopplingsystemet, kontrollera att snabbkopplingen är korrekt fäst vid lyften och lyftbygel. Se "Montering av SlingGuard™ lyftbygel med snabbkoppling Multi".
- Kontrollera före lyft att lyfttillbehöret hänger vertikalt och kan röra sig obehindrat.

Rengör en SlingGuard™ lyftbygel vid behov genom att torka av den med en trasa fuktad med varmt vatten.

För detaljerad information om rengöring och desinfektion av Hill-Rom-produkten hänvisar vi till kapitlet "Rengöring och desinfektion".

**Viktigt! En SlingGuard™ lyftbygel får inte utsättas för rinnande vatten.**

## Service

En periodisk inspektion av SlingGuard™ lyftbygel ska utföras minst en gång per år.



Periodisk inspektion, reparation och underhåll får endast utföras i enlighet med Liko-servicemanual, av personal som utbildats av Hill-Rom och med Liko-originalreservdelar.

## Förväntad livslängd

Produkten har en förväntad livslängd på tio år vid korrekt handhavande, utförd service och periodisk inspektion i enlighet med Likos produktinstruktioner.



Produkten skall användas enligt rekommendationer om förväntad livslängd.

## Återvinningsinstruktioner

Produkten ska återvinnas som metallsrot.

Hill-Rom gör utvärderingar och vägleder användarna om säker hantering och kassering av produkter för att förebygga skador, inklusive, men inte begränsat till: skärsår, sticksår, skrubbsår och eventuell rengöring och desinficering av den medicintekniska produkten efter användning och före kassering. Kunderna bör följa alla federala, statliga, regionala och/eller lokala lagar och förordningar som gäller säker kassering av medicinsk utrustning och tillbehör.

Vid tveksamhet ska användaren av enheten i första hand kontakta Hill-Roms tekniska support för råd om säker kassering.

## Produktändringar

Likos produkter utvecklas ständigt varför vi förbehåller oss rätten till ändringar i produkter utan föregående notis. Kontakta en representant för Hill-Rom för att få information, råd och eventuella uppdateringar.

## Design and Quality by Liko in Sweden

Hanteringssystemet för både tillverkning och utveckling av produkten är certifierat i enlighet med ISO9001 och dess motsvarighet för den medicintekniska branschen, ISO13485. Hanteringssystemet är även certifierat i enlighet med miljöstandarden ISO14001.

## Meddelande till användare och brukare i EU

Alla allvarliga incidenter som har inträffat i relation till produkten ska rapporteras till tillverkaren och berörd myndighet i medlemsstaten där användaren och/eller brukaren befinner sig.



[www.hillrom.com](http://www.hillrom.com)

Liko AB  
Nedre vägen 100  
975 92 Luleå, Sverige  
+46 (0)920 474700

Liko AB is a subsidiary of Hill-Rom Holdings Inc.

Enhancing outcomes for  
patients and their caregivers:

**Hill-Rom**