

# Liko Planlyft Mod 600 IVA



## Tillbehör

## Bruksanvisning

Liko Planlyft Mod 600 IVA, bred Art.nr 3156065B

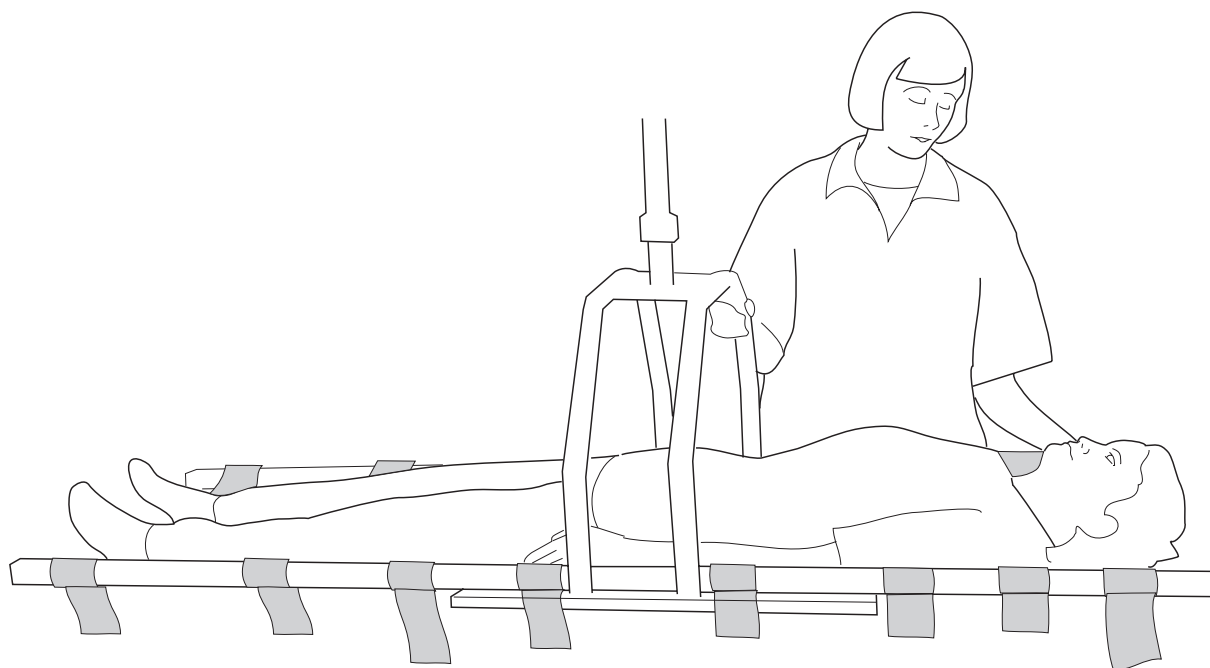

## Produktbeskrivning

Tillbehöret Liko Planlyft Mod 600 IVA som är försett med Lyftband Mod 600 IVA är avsett för horisontellt lyft och överflyttning i extra krävande lyftsituationer. Banden kan placeras bekvämt under brukaren utan att brukaren behöver vändas.

Tillbehöret Liko Planlyft Mod 600 IVA kan användas tillsammans med: LikoGuard™ taklyft, Likorall™ taklyft, Multirall™ taklyft, Viking™ L mobil lyft, Viking™ XL mobil lyft och Golvo™ mobil lyft.

*I texten kallas den som blir lyft för brukaren och den som hjälper till för medhjälparen.*



### VIKTIGT!













Lyft och överflyttning av en person medför alltid en viss risk. Studera därför noga bruksanvisning för såväl lyft som lyfttillbehör. Det är viktigt att helt och fullt förstå innehållet i bruksanvisningen. Utrustningen får endast användas av utbildad personal. Förvissa dig om att lyfttillbehöret passar till den lyft som används. Iakttag försiktighet och omsorg vid användandet. Som medhjälpare är du alltid ansvarig för brukarens säkerhet. Du måste vara informerad om brukarens möjligheter att klara lyftsituationen. Kontakta tillverkaren eller leverantören om något är oklart.

# Innehållsförteckning

Symbolbeskrivning .....	3
Säkerhetsföreskrifter .....	4
Definitioner .....	4
Tekniska data .....	4
Maxlast .....	5
Rekommenderade lyfttillbehör .....	5
Montering.....	6
Lyft med band.....	7
Justera tyngdpunkten under lyft med lyftband .....	9
Tillsyn och skötsel.....	10

# Symbolbeskrivning

Dessa symboler finns i det här dokumentet och/eller på produkten.

Symbol	Beskrivning
	Varning! Den här situationen kräver extra försiktighet och uppmärksamhet
	Läs bruksanvisningen före användning
	Produkten överensstämmer med EG-direktiven.
	Tillverkare
	Datum för tillverkning.
	Varning! Läs bruksanvisningen
	Mer information finns i bruksanvisningen
	Produktidentifikation
	Serienummer
	Medicinteknisk produkt
	Återvinningsbar
	GS1-datamatrixstreckkod som kan innehålla följande information (01) GTIN-artikelnnummer (11) Produktionsdatum (21) Serienummer

## Säkerhetsföreskrifter

### ⚠ Tänk på följande innan du lyfter:

- Kontrollera att lyfttillbehöret är ordentligt fastsatt i lyften.
- Vi rekommenderar att minst två personer hjälps åt vid lyft med tillbehöret Liko Planlyft™ Mod 600 IVA.
- Planera lyftet så att det sker så säkert och smidigt som möjligt.
- Innan brukaren lyfts från underlaget, men när banden är ordentligt sträckta, är det viktigt att kontrollera att banden är korrekt kopplade till planlyften.
- Se till att alla hjul på till exempel sängen och britsen är låsta under lyft/överflyttning. Hjulen på den mobila lyftens ska emellertid låsas upp när den används med planlyften.
- Eftersom Liko Planlyft Mod 600 IVA-tillbehöret har självlåsande lyftband måste brukaren ligga med hela kroppen på en stadig yta innan banden lossas.

### ⚠ Lämna aldrig en brukare utan tillsyn i en lyftsituation.

### ⚠ Planlyften får inte under några omständigheter modifieras. Om du har frågor kontaktar du Hill-Rom.

CE Medicinteknisk produkt klass I

## Definitioner

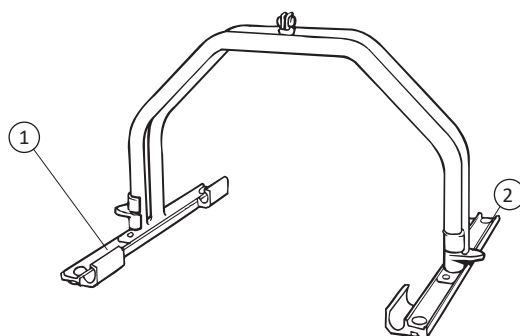

1. Lyftskena
2. Säkerhetsspärr

För ett komplett lyftsystem krävs följande lyfttillbehör: Låsskena, Lyftband.  
Se *Rekommenderade lyfttillbehör* sidan 5.

## Tekniska data

**Maxlast:** 250 kg  
**Bredd:** 80 cm

## Maxlast

Olika maxlaster kan gälla för olika produkter på det monterade lyftsystemet: lyft, lyftbygel, lyftsele och eventuella andra tillbehör som används. För det monterade lyftsystemet är maxlasten alltid lägsta maxlast för någon av komponenterna. Exempel: Liko Planlyft Mod 600 IVA-tillbehöret har en maxlast på 250 kg. I kombination med Quick-release Hook Universal som har en maxlast på 300 kg och en Likorall™ taklyft som har en maxlast på 200 kg gäller maxlasten 200 kg för det monterade lyftsystemet.

Kontrollera märkningen på lyften och lyfttillbehöret. Kontakta en representant för Hill-Rom om du har frågor.

## Rekommenderade lyfttillbehör

**Låsskena 600 (par)**  
Kombineras med Lyftband.  
Maxlast: 250 kg

Art.nr 3166506



**Lyftband Mod 600 IVA, 8-pack**  
Polyester.  
Maximalt 250 kg/uppsättning, oberoende av hur många band (6–8 st.) som används.

Art.nr 3684001



**Spatel Mod 600 IVA**  
Möjliggör enkel och bekväm placering av Lyftband

Art.nr 3684002



**Balanstillsats**  
Rekommenderat tillbehör för justering av tyngdpunkten vid lyft.  
Max 300 kg

Art.nr 3156200

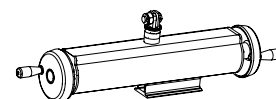

**Fast monteringskit 4**  
Passar Liko Planlyft Mod 600 IVA-tillbehöret i kombination med LikoGuard™ taklyft L, XL.

Art.nr 3308860

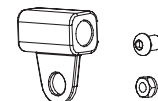

**Obs! Ska monteras av personal som har auktoriserats Hill-Rom.**

**Snabbkoppling TDM**  
Likos Snabbkoppling TDM är en del av ett system som möjliggör snabbt och enkelt byte av lyfttillbehör på Likos mobila och stationära lyftar.  
Max 300 kg

Art.nr 3156502

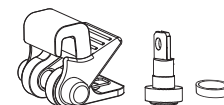

Kontakta en representant för Hill-Rom för att få mer information.

**Adapter 12 mm**  
Max 300 kg

Art.nr 2016504



## Montering

### Fast montering

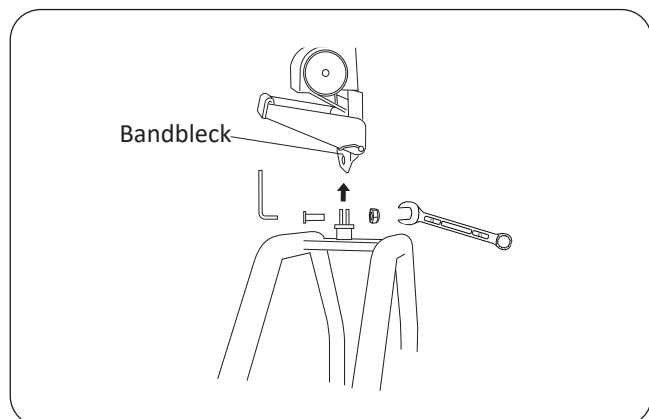

**Likorall™ 242-taklyft (inte R2R) och Golvo™ mobil lyft**  
Liko Planlyft Mod 600 IVA-tillbehöret monteras direkt på bandbleck på lyften med M10x25-skruvar och muttrar. Rekommenderade verktyg: 6 mm insexnyckel och 17 mm ringnyckel.

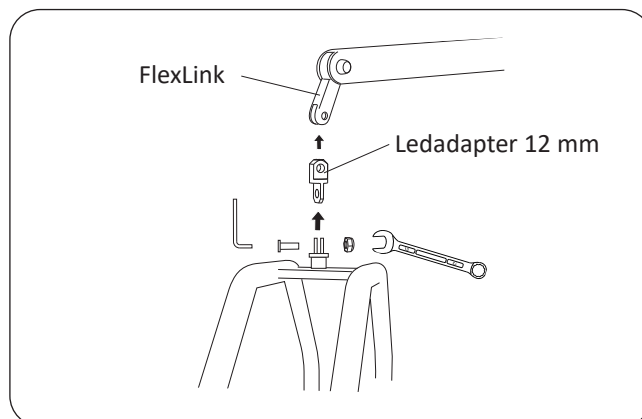

**Viking™ L mobil lyft, Viking™ XL mobil lyft**  
Liko Planlyft Mod 600 IVA-tillbehöret monteras via tillbehöret Ledadapter 12 mm (se sidan 6) med M10x25-skruvar och muttrar. Rekommenderade verktyg: 6 mm insexnyckel och 17 mm ringnyckel.

### Montering med Snabbkoppling

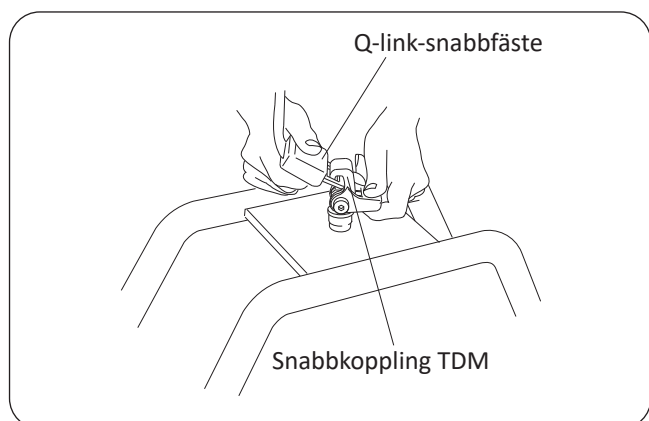

Liko Planlyft Mod 600 IVA-tillbehöret kan vara försett med Snabbkoppling TDM (se sidan 5) för smidig och enkel montering på lyften utan verktyg.

Lyften måste vara försedd med Q-link-snabbfäste för att det ska gå att montera Snabbkoppling TDM. För en del lyftar i Likos produktsortiment (Multirall taklyft, Likorall R2R taklyft) ingår det här som standardfunktion, medan andra lyftar som är avsedda att användas med Liko Planlyft Mod 600 IVA-tillbehöret kan kompletteras med Q-link-snabbfäste som tillval.

## Lyft med Lyftband

Placera de bärande banden under kroppen i önskad position. Det antal band som krävs ska fastställas av ansvarig vårdpersonal från fall till fall (se alternativ nedan). Av säkerhetsskäl är Liko Planlyft Mod 600 IVA-tillbehöret utformat så att banden låser sig automatiskt när de belastas, förutsatt att de är fästa på rätt sätt. Därför måste brukaren sänkas ned på sängen innan banden kan lossas och tas bort.

6 band

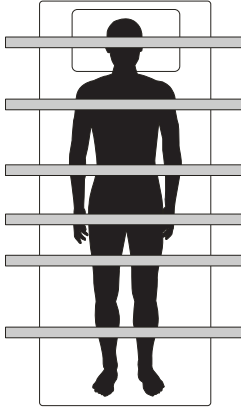

7 band

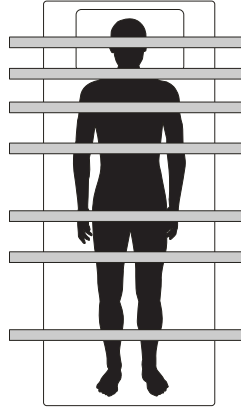

8 band

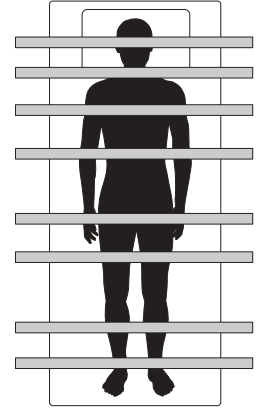

Börja med att lägga ut banden vid de positioner på kroppen där banden sedan ska lyfta.

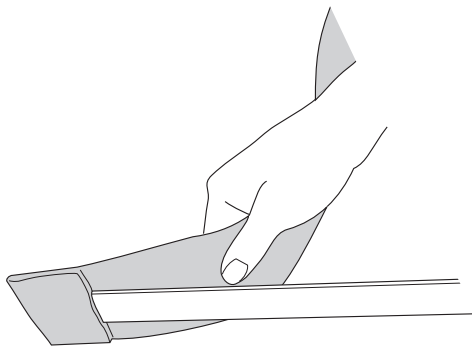

För in spateln i den lilla fickan på bandet. Vrid banden så att fickan är vänd nedåt. Det är mycket lättare att placera banden om sängunderlaget/lakanet är utspänt och slätt.

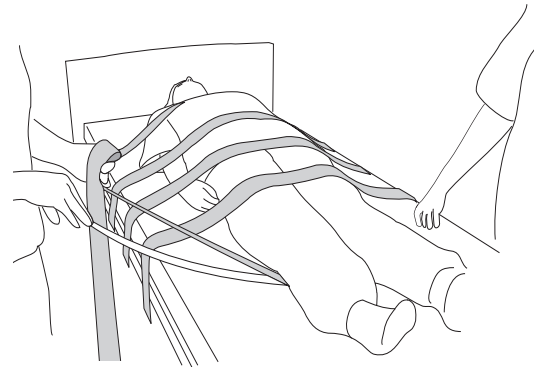

Placera banden under brukaren med hjälp av spateln. Håll bandet cirka 40° från sängen och tryck försiktigt spateln diagonalt nedåt och inåt.

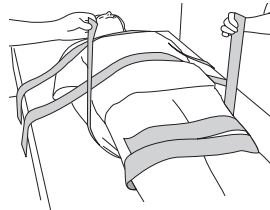
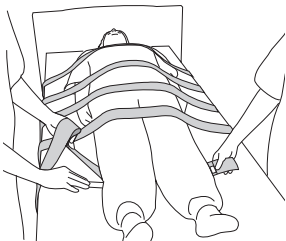

Ta tag i bandet på motsatta sidan och dra ut det så att bandet sticker ut lika långt på båda sidor. När alla banden är på plats lägger du upp bandändarna på brukaren.

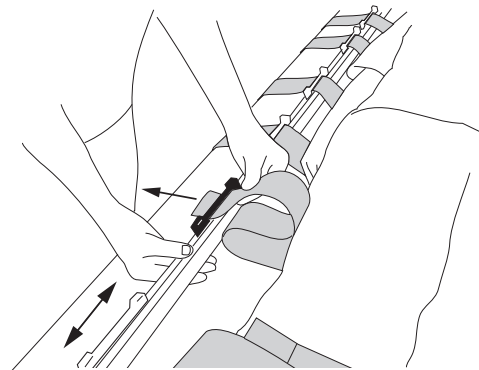

Ta bort låsskenan och trä banden genom låsbyglarna, som på bilden. **Obs! Börja alltid med att trä banden från huvudändan nedåt.** Låsbyglarna kan skjutas i sidled så att de överensstämmer med läget för banden.

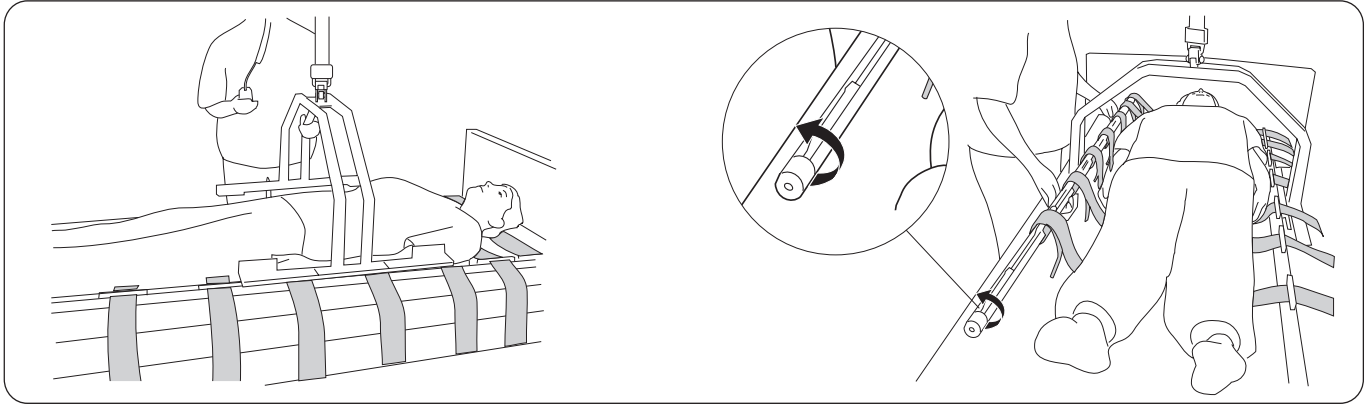

Sänk ned planlyften till sängen direkt ovanför brukarens tyngdpunkt, vanligen strax under naveln.

Dra låsskenan mot dig. Vrid sedan låsskenan ett helt varv (360°), som på bilden. **Obs! Bandändarna hamnar då under banden.**

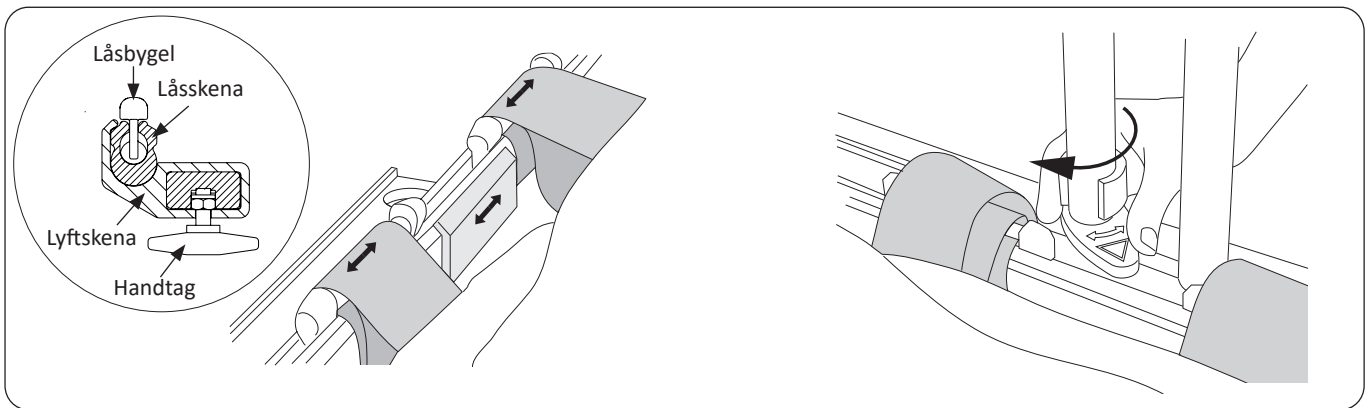

Placera låsskenan i lyftskenan till planlyften så att den låses på plats. Se till att banden inte fastnar mellan lyftskenan och låsskenan. Om det händer justerar du lyftskenan med hjälp av handtaget på undersidan eller flyttar bandet.

Vrid den röda säkerhetsspärren in över låsskenan. (Observera att även om du inte vrider ett helt varv, till exempel mindre än 180°, låses låsskenan fast så att den inte kan lossna oavsiktligt.)

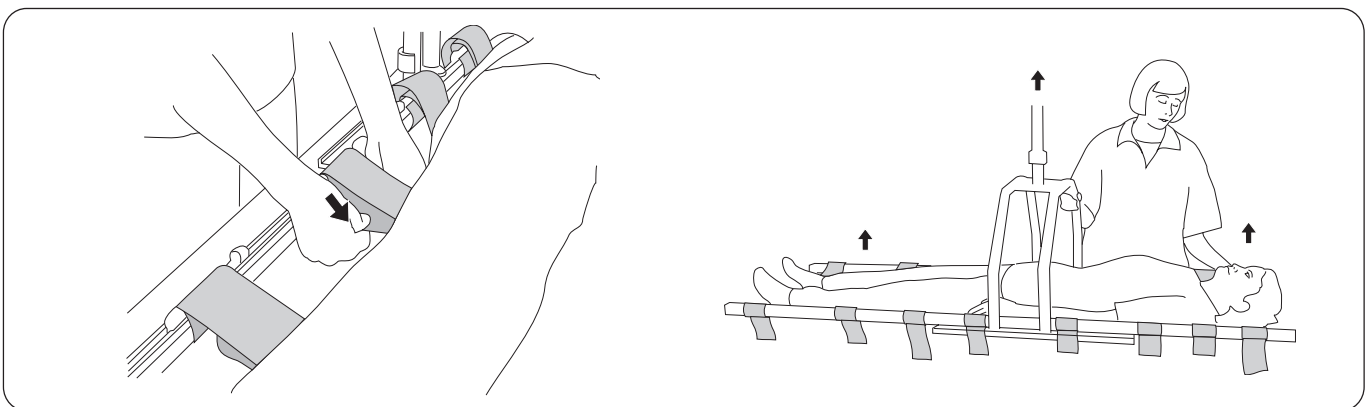

Dra åt alla band genom att dra dem inåt och något nedåt mot brukaren, som på bilden.

Lyftet kan påbörjas. Kontrollera att brukaren hänger i önskad position, dvs. horisontellt eller normalt något högre med huvudet. *Se Justera tyngdpunkten under lyft med lyftband, sidan 9.*





När lyftet är klart tar du bort banden enligt beskrivningen nedan.

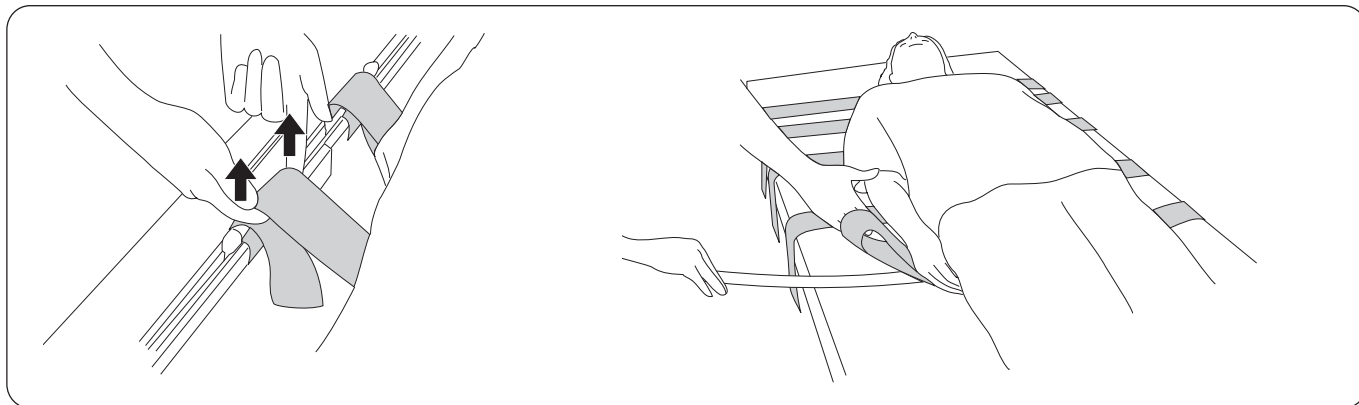

Sänk ned brukaren till ett fast underlag. Lossa banden genom att lyfta rakt uppåt, som på bilden. När alla band har lossats kan låsskenan hakas loss och tas bort. Kom ihåg att vrida tillbaka säkerhetsspärren så att den är i 90° vinkel i förhållande till lyftskenan.

Ta bort banden genom att försiktigt föra dem under brukaren med hjälp av spateln. För minsta friktion trycker du in bandändarna under själva banden. Du kan även dra ut banden försiktigt från under brukaren utan spateln.

## Justera tyngdpunkten under lyft med lyftband

Genom att justera positionen för planlyften.

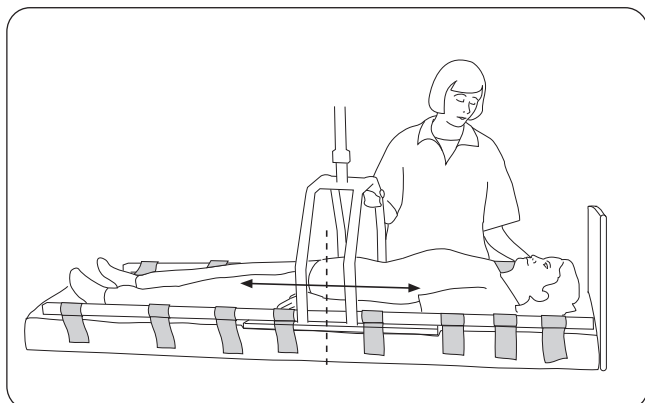

Om brukaren inte hänger i balans under lyftet justerar du det genom att sänka ned brukaren på ett fast underlag så att banden avlastas. I det här läget kan låsskenan flyttas längs med lyftskenan på planlyften tills korrekt balansering uppnås.

Med lyfttillbehöret Balanstillsats

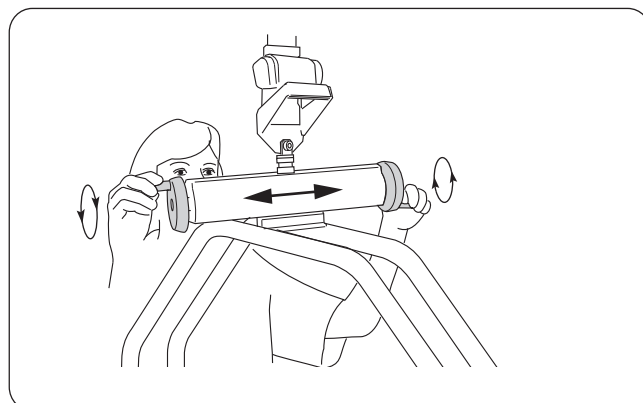

Med Balanstillsats (se sidan 5) kan du enkelt justera tyngdpunkten medan brukaren befinner sig i upplyft läge genom att vrida på reglagen på Balanstillsats.

# Tillsyn och skötsel

Kontrollera vissa av lyftens funktioner före varje användningstillfälle för att undvika problem:

- inspektera planlyften och lyfttillbehören för att säkerställa att inga yttre skador har uppkommit
- kontrollera att säkerhetsspärrarna fungerar.

Rengör lyften vid behov genom att torka av den med en trasa fuktad med varmt vatten eller desinfektionsmedel.

**Obs! Använd inte rengöringsmedel som innehåller fenol eller klor, eftersom det kan skada aluminium- och polyamidmaterialen.**

 **Planlyften ska inte utsättas för rinnande vatten.**

## Service

Planlyften ska inspekteras regelbundet, minst en gång per år.

 Regelbunden inspektion ska utföras av personal som auktoriserats av Hill-Rom.

 Service får inte utföras när brukaren är i planlyften.

## Serviceavtal

Hill-Rom erbjuder möjlighet att teckna tjänsteavtal för underhåll och fortlöpande tillsyn av Liko-produkten.

## Förväntad livslängd

Produkten har en förväntad livslängd på 10 år vid korrekt handhavande, utförd service och periodisk inspektion i enlighet med Likos instruktioner.

## Återvinningsinstruktioner

Planlyften ska återvinnas som metallskrot.

Hill-Rom gör utvärderingar och vägleder användarna om säker hantering och kassering av produkter för att förebygga skador, inklusive, men inte begränsat till: skärsår, sticksår, skrubbsår och eventuell rengöring och desinficering av den medicintekniska produkten efter användning och före kassering. Kunderna bör följa alla federala, statliga, regionala och/eller lokala lagar och förordningar som gäller säker kassering av medicinsk utrustning och tillbehör.

Vid tveksamhet ska användaren av enheten i första hand kontakta Hill-Roms tekniska support för råd om säker kassering.

## Produktändringar

Likos produkter utvecklas ständigt varför vi förbehåller oss rätten till ändringar i produkter utan föregående meddelande. Kontakta en representant för Hill-Rom för att få information, råd och eventuella uppdateringar.

## Design and Quality by Liko in Sweden

Liko är kvalitetscertifierat enligt ISO 9001 och motsvarigheten ISO 13485 för medicintekniska företag. Liko är också certifierat i enlighet med miljöstandarden ISO 14001.

## Meddelande till användare och brukare i EU

Alla allvarliga incidenter som har inträffat i relation till produkten ska rapporteras till tillverkaren och berörd myndighet i medlemsstaten där användaren och/eller brukaren befinner sig.



[www.hillrom.com](http://www.hillrom.com)

 Liko AB  
Nedre vägen 100  
975 92 Luleå, Sverige  
+46 (0)920 474700

Liko AB is a subsidiary of Hill-Rom Holdings Inc.

Enhancing outcomes for  
patients and their caregivers:

**Hill-Rom**